

12:3

Chamerana  
[CS]

# FIFORM



NUMMER 3/79    ÅRGÅNG 12    PRIS 0 Kr 0 öre

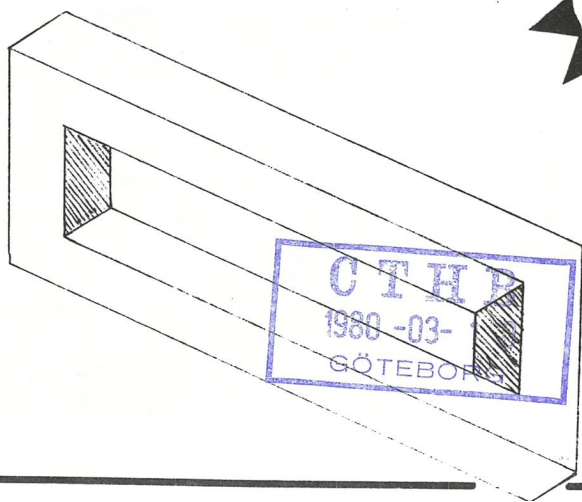
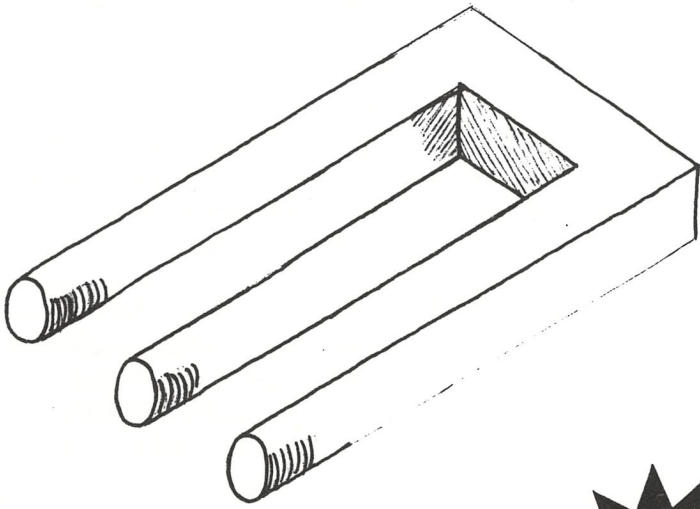

# Finform 3-79

ADRESS: F-teknologsektionen  
Chalmers Kårhus  
412 58 GÖTEBORG

TELEFON: 031/81 01 00  
031/20 33 70

## REDAKTIONEN:

Förste redaktör: Bertil Thomas F2  
tel 18 40 57  
Andre redaktör: Karl-Axel Leth F2  
Studieredaktör: Kjell Andersson F2  
Övr. medarbetare: Mats Wiklund F2  
tel 24 39 01  
Ansvarig utgivare: Hans Gustavsson F3  
tel 81 23 27

NÄSTA PRESSTOPP: 25 sept. 1979



# Hej

Ja, just det, hej igen, och hoppas att ni haft en trevlig och skön sommar, för det har undertecknad haft. Nu står ånyo studierna för dörren och vi i FINFORM-redaktionen passar därför på att slänga ut årets tredje FINFORM. För somliga s.k. "nollor" är detta antagligen det första numret av FINFORM de någonsin hållit i sin hand. Vad ni då främst bör veta om denna utmärkta kvalitetstidning är följande

- Att den delas ut gratis till alla F-teknologer, samt alla lärare som är knutna till F-sektionen.
- Att vem som helst (även ni nollor!) får medverka till tidningen med bidrag, artiklar eller insändare.
- Att det inte är något som helst krav på att man skall skriva bra eller ha femma i svenska för att man ska få medverka. Nej då, vill du ha något sagt eller om du tror att du har något som kan passa i tidningen, så bara kladda till nåt och släng in det till någon i redaktionen. Speciellt intresserade är vi av bra fotografier från F och F-arrangemang.

Vi planerar minst två nummer till denna höst och därför sätter vi presstoppet till redan den 26 september.

Kom ihåg det !

Vänliga men bestämda hälsningar:

Bertil Thomas

# ORDFÖRANDEORD:

NOLLOR !

Från oss alla till er alla. Välkommen !

(med oss alla menar jag då vi gamle)

Väsentligt för er som just nu formligen dränks av propaganda är, så att säga, att skilja agnarna från vetet. Vi på sektionen behöver intresserade som kan ställa upp som funktionärer.

Det enklaste sättet att få reda på vad de olika utskotten arbötar med är att helt resolut gå in och sätta sig på ett SNF-Sammanträde, gå på en gasque eller att prata med någon som är med i programrådet eller FINFORM, eller sexmästeriet etc. Namn och telefonnummer finns i Chalmers lilla vita adressbok.

Ni har förmodligen sett åtminstone några av de alldeles äkta kopiorna av den "svarte riddarens" överdragsklädsel. Idén är den att låta F-sektionen få någon slags, om inte skol-uniform, så åtminstone fest-uniform. Fattiga studenter har ni väl hört talas om, men att de existerar kanske ni nu blir varse. Styrelsen ordnade i våras så att de kom hit. Om intresse finns kan vi nog beställa fler. Hurdan saken i så fall kan ordnas får vi informera om senare.

I och med att höstterminen börjat är det åter dags för det första sektionensmötet. Håll ett öga på styrelsens anslagstavla. Ställ upp mangrant, för kom ihåg att det är du som påverkar hur vi har det här på sektionen.

Lycka till !

SKÅNE.



SKÅNE är namnet på ett landskap i södra Sverige, men är också namnet på vår sektionsordförande (han kallas ibland också Hans Gustavsson)

# CORTEGE 79

Måndag den 23:e april. Dagen hade kommit då man var på väg till Kenigården för att bygga cor-tegeevagnen som senare skulle rulla på Göteborgs gator inför 100.000-tals människor på valborgsmässoaftonen.

Årbetet med cor-tegen hade egentligen börjat ännu tidigare. En kväll hade vi träffats för att ha brainstorming på olika vagnsförslag. Det skedde över ett glas öl och till slut hade vi fem stycken som lämnades in till CCC för granskning varav ett tydligen var så bra att vi fick förtroendet att vara med i cor-tegen. Tidigare hade jag också slitit hårt för att sälja mina cor-tegeprogram. Efter många trappsteg och en besöksdag för allmänheten på Chalmers lyckades jag till slut klara av försäljningen av de 75 programmen jag fått. Det var inte utan avund man betraktade dem som hade småsyskon som villigt åtog sig försäljningsarbetet till en provision på en krona per program.

Första dagen var vi bara tre som började bygga stommen till det hela. Eftersom vi var TRE hade vi också vansinnigt svårt att komma överens om HUR vi skulle spika. Följdriktigt överräskade en regnskur oss. Då blev vi eniga, det var dags att gå upp till Signes fik för att få en kopp kaffe.

Tillbaka från kaffet spikades premiärspiken i och arbetet gick tack vare långa diskussioner om konstruktionen

långsamt framåt. Dagarna gick, vi blev fler och arbetet gick fortare. Att det gick snabbare berodde inte enbart på att vi var fler, vi började nästan digga bygglåten som första dagen var en plåga, vi förstod att gratisölet var något som verkligen måste utnyttjas och inspiration hade kommit efter shower av Bertil Perrolf och Jan Tejgen i kårhuset. Det var till och med så att man, inspirerad av bygglåten, hoppade omkring på Kenigården samtidigt som vektoranalysen orsakade rotationer och virklar



FÖRSTA SPIKEN

i huvudet på dem som satt inne i FL-salarna. Fast även dit in trängde byggstämningen trots att stängda, och ljudisolerande fönster gjorde sitt bästa för att hålla den utomhus.



BERTIL P

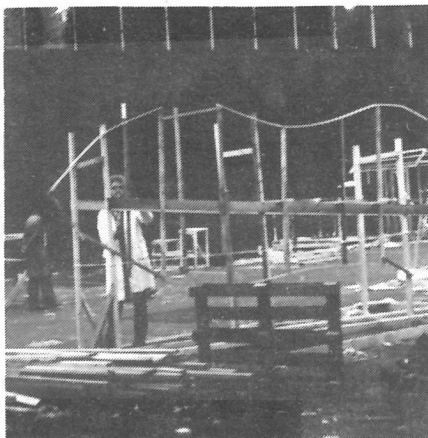

BYGGARBETE

Det som vi hela veckan hade fruktat hände på lördagen, två dagar före valborgsmässoaftonen, det började regna och blåsa. Just våran vagn var nämligen väldigt känslig för vind och vatten. Spännpappen gick mer och mer sönder allt eftersom den blev blötare och blötare. Skulle en veckas jobb med vagnen och försäljningen av programmen bli bortkastat arbete? Som tur var fick vi en presenning av CCC och hoppet om att kunna vara med i cortegen kom tillbaka.



BYGGARBETE



REGNBESVÄR

Allt gick bra, bygget klarade sig och velborg gjorde intåg. På förmiddagen skedde finputsen genom att de sista färgklickarna lades på. Efter lunch kom lastbilen, bygget lastades upp och skyltarna sattes fast, så nu var nästan allt klart. Utom sminkningen. I Kemihuset satt Stadsteaterns sminkörer som uppfyllde alla önskningsman kunde ha om ett utseende på flaket inför 150.000 personer.



SMINKNING

Kvart över sex, efter en mörk snöstorm, rullade vi iväg. Hur många är 150.000? När vi passerade Hörsal 1 kom svaret fram, fem till tio meter breda åskådarlängor längs vägen ned mot Sibraltargatan där trängseln var lika stor. Det var bara början, senare skulle cortegen göra en sväng runt Poseidon på en överfylld Götaplats.



PÅ VÄG

Showen på och runt lastbilsflaket startade i hårt tempo och när vi passerat Vasa Sjukhus tändes räckbomberna. Under färden, som tog två timmar, fick man verkligen kontakt med sin publik. Redan efter en kvart hoppade en ungefär 25-årig yngling upp på flaket och ville vara med, men



#### GÖTAPLATSEN

han hoppade snart ner igen sedan ADAB kommit till vår undsättning och gjort ett råddigt ingripande. På Götaplatsen uppmärksammade man oss åter. Glada ungdomar som hade svårt att stå still rev i wild conversationjakt efter cortagedetaljer när en av våra skyltar.

Som allt annat tog också cortegen slut. Halv tid kom jag hem och då var det dags för duschen eftersom valborgensfesten sedan pågick för fullt i kärhuset. Där slutade min cortegevecka, en vecka som jag säkert aldrig glämnar.

# INSÄNDARE:

I dessa dagar av höga prenumerationskostnader är man tacksam för all gratis läsvärdt stoff till vilken jag räknar "FIN FORM", som mer eller mindre regelbundet anländer till institutionen. I det senaste numret fann jag till min förvåning, att t o m jag hade blivit omnämnd, de facto under rubriken "The LNF News flash" (som egentligen borde skrivas antingen "The LFN News Flash" eller "The LFN news flash"; vidare kan man ifrågasätta bruket av den definitiva artikeln i denna rubrik). Bland annat påstods det av Bengt Hessel att kursen i fasta tillståndets fysik hade fått en "ganska massiv kritik vad beträffar utförandet". Enligt min mening är detta än så länge ett lösryckt påstående eftersom detta inte framkom vid kursnämndsammanträdet som hölls i vanlig ordning efter kursens slut. Det förefaller mig att "en ganska massiv kritik" borde föranleda en ingående undersökning av LNF och att Hessel försummar sitt ansvar att inte på en gång kräva detta. Hessel meddelar också sin uppfattning vad beträffar mina möjligheter att samtidigt behärska både svenskan och fysiken och naturligtvis är han berättigad att ha sin uppfattning eftersom jag själv länge har haft samma uppfattning om många elever. Emellertid fortsätter Hessel med att tala om ett tjockt kompendium som nyligen infördes av mig. För att förhindra att någon blivande F3 elev skall få sommaren förstörd genom tanken på det tjocka kompendium som väntar honom i höst, har jag gjort en jämförelse mellan detta kompendium och den litteratur som tidigare användes

Litteratur	Utgiven	Vikt	Yttre mått	Volym	Antalet sidor	Antalet kapitlar	Antalet figurer	Antalet fel	P k
Kompendium (häftad)	1978 omar- betad 79	1.23 kg	l=0.293m b=0.207m t=0.026m	$1.58 \cdot 10^{-3} \text{m}^3$	441	13	ca 285	5<f<10	7
Kittel IV <sup>de</sup> upplaga	först ut- kommen 1953	1.39 kg	l=0.243m b=0.181m t=0.038m	$1.67 \cdot 10^{-3} \text{m}^3$	786	20	ca 500	f ≠ 1	2

Det borde klart framgå från denna jämförelse att vikten, yttre mått, antalet sidor mm, är mindre omfattande än tidigare kurslitteratur. Kompendiet är emellertid bättre anpassad till befintlig kursplan än "Kittel". Dessutom är det avsevärt billigare. Utöver smärre tryckfel innehåller det kanske 5 a 6 allvarligare fel gentemot Kittel's etta, men den sistnämnda har använts sedan 1953. Därför kan dagens F2 elev se fram mot hösten med en viss försiktig optimism i detta avseende (för den ambitiöse kan den köpas redan).



Slutligen undrar jag hur mycket förtroende man kan ha för Bengt Hessel eftersom han inte ens kunde stava mitt namn rätt.

Jag får hoppas att den koncentration som svenska språket kräver inte har varit på bekostnad av innehållet i detta brev.

Med vänlig hälsning

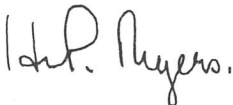

H P Myers  
Lärare

F-1:a!

Som svar på det du skrev i Finform 1/79 om veckobladen, vill jag svara följande:

Min uppfattning är att Vb är en praktisk "frånvaroförsäkring", d.v.s. om man blir sjuk eller måste skipa en del av undervisningen av någon annan anledning, så skall Vb innehålla referat av övningar och föreläsningar samt tala om ifall något delades ut eller om något muntligt meddelande gavs. Vb skall alltså inte vara något kompendium som definierar kursen.

Om inte befintlig litteratur och kursplaner etc. duger så bör man försöka förbättra eller byta ut de delar som är dåliga och inte lägga ännu en sten på det redan tunga lasset.

Den modell som du föreslår gör också att all träning i engelska försvinner och teknologerna skulle inte heller behöva öva upp sin studieteknik. Dessa båda saker anser jag vara väl så viktiga som det rent tekniska innehållet i våra kurser.

Som du förstår tar sådana här Finform-debatter lång tid, så om du vill få något gjort bör du ge dig till känna.

Kom gärna på ett SNF-möte. Vi träffas i Kontaktrummet på onsdagar.

Jag håller inte med dig nu, men du får gärna försöka övertyga mig om att jag har fel.



Bengt Hessel  
SNF-ordf.

Med anledning av de brev från H P Myers till LNF:s ordförande resp. FINFORM-redaktören, om den del av "The LNF News flash" i FINFORM 2/79, som behandlar F3-kursen Fasta tillståndets fysik vill jag framföra följande:

- I Inläggets syfte var att informera F2-teknologerna om LNF:s beslut betr. engelska föreläsningar och alltså inte att kritisera någon eller något. Jag framförde några av skälen för att fatta nämnda beslut och dessutom refererade jag vissa kända fakta, för att i någon mån motivera beslutet.
- II Sista stycket i brevet från Myers till Olle Brander, LNF Ordförande, ger mig anledning att närmare utveckla de "ogrundade" och "graverande påståenden" som jag spridit.

Jag skrev i FINFORM att:

1. LNF beslutat om engelska föreläsningar samt att Myers har engelska som sitt modersmål.
2. Myers är lättare att förstå då han talar engelska än då han talar svenska.
3. "Min uppfattning är att han får mer tid över till att tänka på fysiken och pedagogiken om han slipper tänka på språket hela tiden."
4. Kritiken har varit ganska massiv och gällt utförandet av och inte innehållet i kursen.
5. Kurslitteraturen är ett tjockt kompendium skrivet av Myers på engelska.

Punkt 1 lär knappast kunna betvivlas och är väl inte varken ogrundad eller graverande.

Punkt 2 grundar jag på samtal med ett stort antal teknologer. Jag hörde påståendet redan då jag gick i åk 2 och har sedan själv haft nöjet att bevista en av dessa engelskspråkiga föreläsningar. Det finns emellertid ingen skriftlig dokumentation i frågan.

Punkt 3 har samma bakgrund som punkt 2. Jag ifrågasätter inte Myers fysikkunskaper utan vill påpeka att förutsättningarna för att överföra nämnda kunskaper till eleverna bör förbättras av ett konsekvent användande av engelska.

Punkt 4 kan enkelt beläggas genom samtal med årets KN-representanter eller genom läsning av årets KN-protokoll med vidhängande sammanställning av kursenkäten. För ytterligare fakta och referensfall hänvisas till tidigare års KN-protokoll. Detta material kan erhållas genom SNF.

Punkt 5 grundar sig naturligtvis på jämförelser med kompendier i åk 1 och åk 2 eftersom F2-teknologen knappast vet hur "Kittel" ser ut. Fasta-kompendiet är ca 20% tjockare än det tjockaste matematik-kompendiet och är, till skillnad från nästan alla andra kompendier, tryckt på båda sidor av papperet. Det bör tilläggas att kompendiet i år bestod av enbart lösa blad (ang. 175 st = 350 sidor) och saknade både övningsuppgifter och sakregister.

Jag anser således att allmina påståenden är välgrundade och att de som kan tolkas som negativ kritik av kursen är väl dokumenterade och lätta att verifiera.

Om det finns anledning att ifrågasätta min trovärdighet och mitt ansvarskännande vill jag framledes få dessa synpunkter framförda direkt till mig och inte få höra det ryktesvägen eller via mellanhänder.

# NÅGRA ORD OM

# FOCUS

Då nu läsåret 78/79 har tagit en ände (med förskräckelse?)  
tänkte jag passa på att rosa och risa lite till höger och  
vänster. Till att börja med vill jag tacka alla er F1:or  
som har stödat på FOCUS under året. Det har oftast skötts  
bra. Men inte alla veckor! Du som vet med dig att du har  
försummat din plikt: Tänk på att du har förstört den trivsel  
som vi alla (förhoppningsvis) brukar känna på FOCUS.

Vidare verkar det som om många av gamble anser att ordningen  
på FOCUS inte alls angår dom, utan att det går bra att lämna  
allt i den vildaste ordning till F1:orna att ta hand om.  
HELT FEL! Alla har som sitt personliga ansvar att se till  
att inte FOCUS ser ut som efter ett sjöslag när man går där-  
ifrån. Detta är mycket enkelt att fixa genom att Du plockar  
i ordning det Du själv använt (tidningar i hyllorna, skröp  
i papperskorgarna osv.).

Det här med tidningar är för övrigt ett kapitel för sig.  
LÅT BLI ATT TA MED DIG TIDNINGAR FRÅN FOCUS!! Både dagstid-  
ningar och andra tidningar/tidskrifter. Vi prenumererar  
inte på ett antal tidningar för att bara Du ska ha glädje  
av dem, utan de är alla F-teknologers egendom.

Under våren har också några privata fester anordnats på  
FOCUS och dessa har skötts exemplariskt, emedan få eller  
inga spår har funnits kvar efteråt. Denna möjlighet (att  
ordna fest på FOCUS alltså) står öppen för alla F-teknologer  
som vet med sig att dom kan lämna lokalerna i samma skick  
som dom var i innan festen. Prata med mig innan bara, så att  
det inte finns några hinder (dubbelbokningar t ex).

Till hösten står vi inför en ny reparation av FOCUS (4000.-  
ställdes till vårt förfogande av sektionsmötet 790510), som  
vi hoppas kunna genomföra med hjälp av de O:or som kommer i  
höst. Vi hoppas att den ska utfalla till allas belåtenhet.  
Har du några idéer vad beträffar denna reparation eller något  
annat så hör gärna av dig.

Så vill vi önska dig en riktigt let <sup>höst</sup>~~sommar~~!

focuseriet

gm. Leif  
focusvärd

# HOLTERHEMSKA:

Det kanske bara är jag som har undrat varför Holtermanska ser ut som det gör, trappor lite här och där, jättehögt i tak, stans rymligaste toaletter (utom dem i källaren) o s v . Ni andra kanske förstod med en gång att det hade varit ett sjukhus. jag förstod det inte förrän nångång i våras.

Jag låg på sängen och läste Svenska turistföreningens Årsskrift 1978 som handlar om Göteborg. I ett kapitel som handlar om viktiga donationer i stadens historia, läste jag det här :

"Den andra 1700-talsdonationen var den som handlanden J.P. Holterman 1793 gjorde för inrättandet av ett lasarett för veneriskt sjuka. Donationen togs i bruk först ett århundrade senare, då den användes som bidrag till det Holtermanska sjukhuset, som var i drift från 1893 till slutet av 1950-talet."

Jag började fundera... Kan det verkligen vara samma ställe? det där huset som är fullt av datorterminaler?

Jag blev så nyfiken att jag var tvungen att gå till Stadsbiblioteket för att leta efter mer. Jag letade i böcker som handlade om gamla byggnader, men hittade inget. Jag hittade däremot en annan bok, nämligen : "Gothenburg Municipal Hospital Services", skriven av Hugo Höglund 1956. I den kan man läsa t ex detta :

"Holtermanska Hospital, like most of the other hospitals in Gothenburg, was founded as a result of a donation. It has occupied its present site since 1893. Named after J.P. Holterman, who in 1893 made a donation to be used for the purpose of combating venereal disease. At present, the hospital has beds for 99 patients. The great majority of patients are not suffering from venereal diseases but from different forms of skin diseases. as already mentioned it is the intention to build a new hospital for skin diseases at Sahlgrenska Hospital and the present building will then be used for some other medical purpose."

Det står att J.P. gjorde donationen 1893, men jag tror mer på STF's uppgift att det var 1793. På ett annat ställe står det :

"The skin and sexual diseases departement at Holtermanska Hospital is meant to be transferred to the new Skin Clinic at

Sahlgrenska Hospital in 1958. It is anticipated that Holtermanska Hospital will be reconstructed for the treatment of cronic illnesses. It is therefore placed under cronic diseases for 1958."

Alla citat återgivna utan tillåtelse

Mats Westholm

frilansande kulturreporter

## ANNONSERA GRATIS I FINFORM!

Ja, just det.

Alla teknisk-fysik studerande får gratis annonsera i FINFORM. Annonserna får handla om precis vad som helst från Australiensiska myrslokar till kurslitteratur i mekanik.

Använd din fantasi bara. Annonserna får dock inte vara alltför skrymmande, utan de skall få plats på ett visst antal rader, som kommer att bestämmas av redaktionen.

Lämna bara era annonser till någon av oss i redaktionen, så ser vi till att det kommer med!

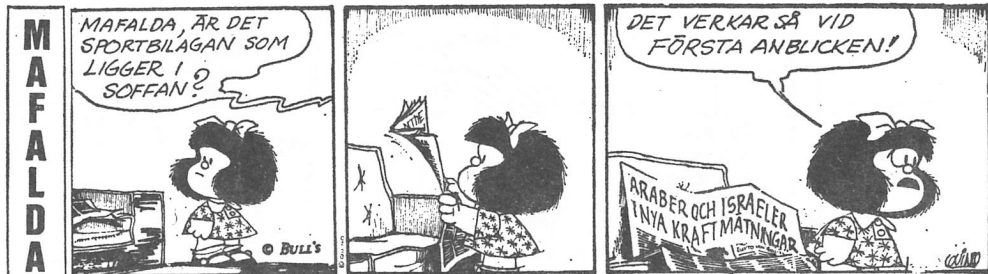

# FYSIK · KRYSS

REKOMMEND-  
RAS FÖR TRÖT-  
TA TEKNOLOGER

TIL  
SKRO  
ROMF  
PE:

KEMI  
ENHE

ET  
GIF

ICYKEL-  
HJUL

LUGN

DJU  
DA

LIGGER I  
CENTRUM  
FACK  
FÖRBUND

GAM-  
MAT  
HAR  
TOMTAR

AN  
N  
TI

SAL

MATE-  
MATISK  
EGEN-  
SKAP

DRAR  
MYCKET  
FOLK

BYGGER  
UPP  
KROPPEN

LIGGER  
I  
BRÄNN  
PUNKTEN

FAVÖR

EFTER  
SJUDA

EJ TAR  
TÄVL.  
FORDON

BRÄNN  
UPP

STORBRIT  
TANNIEN  
DEL AV  
ATOM

W.T.

100 m<sup>2</sup>

DÄR FINNS  
MÅNGA  
FLICKOR

LÄR  
MÅN SIG  
PÅ E

EN  
OGIFT  
EN

SAGO  
VÄSEN  
DJUR

VÄTSKA

ORDE

FEST  
MED  
URVAL

Korsordsmakare: Susanne R. och Bertil T. F2

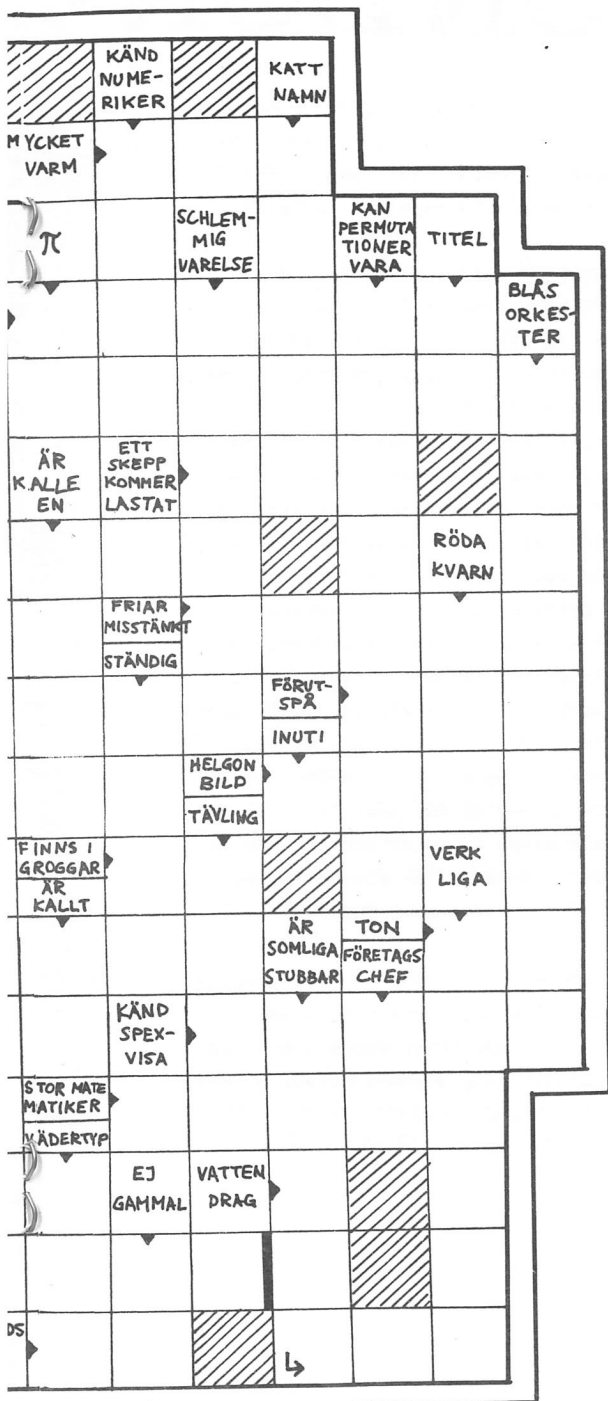

# HEJ !

HÅR INTILL ÄR NUMMER ETT AV FINFORMS FYSIK-KRYSS. HOPPAS ATT NI KAN LÖSA DET, FÖR SOM NI SER NEDAN HAR VI FINA PRISER !

GLÖM BARA INTE ATT LÄMNA IN KORSORDET TILL NÅGON I FINFORM-REDAKTIONEN SENAST DEN 4 OKTOBER (ENDERA PERSONLIGEN ELLER VIA VÅRA VB-MÄPPAR). DE FÖRST ÖPPNADE KORREKTA LÖSNINGARNA VINNER !  
LYCKA TILL !

1:A PRIS : GASQUEBILJETT TILL 10-ÅRS-JUBILEE

RAPPORT  
FRÅN

# LONDON:

I julnummret av FINFORM skrev vi lite om våra intryck av London och av studierna efter lite drygt en månad. Nu har vi varit här i över ett halvår och har nu bara ex-jobbet kvar. Därför tycker vi att det är på plats med en ytterligare rapport från London och Imperial College.

Vi börjar väl med studierna, så är det gjort ! I stort sett kan vi säga att intrycken från i höstas består. Föreläsningarna påminner om de på Chalmers, även om det aldrig är mer än 15 deltagare på kurserna. Kurserna är oftast bra upplagda. Som tur är har vi ingen föreläsare från Yorkshire eller någon annan landsdel med underlig dialekt, för då skulle det säkert blivit bra mycket värre. Ett problem i början var engelsmännens alla underliga förkortningar. Inte är det lätt att veta att  $\sqrt{e}$  står för positive, att  $\odot$ -ar står för cirkular, att B4 står för before etc. (En passande gåta i det här sammanhanget är att lista ut vad "4U 2P" betyder. Ledtråd: det står på toalettdörrarna) Den största bristen är dock att kunskaperna inte tillämpas i form av övningsexempel. Vi har ännu inte räknat ett enda tal ! Det hänger antagligen ihop med att vi läser fysik som är "Science" och inte "Engineering", och dels med att vi läser postgraduate-kurser som är mer inriktade på forskning än kurserna för undergraduates. (Om ni inte visste det redan så får man alltså sin examen efter redan 3 år här) Bristen på övningar <sup>är</sup> kompenserad av det myckna labbandet. Hälften av tiden läggs på laborationer, och dessa är oftast mycket bra. Men eftersom vi skrev om de i julnummret skriver vi inget här.

En annan positiv sak är hur man använder datamaskinen i kurserna. Datorn har en stark ställning på skolan, som har en egen stor dataanläggning. Vi har fått ett antal uppgifter som bygger direkt på kurserna, och det gör att programmeringen känns betydligt mer verklighetsnära än var den gjorde på Chalmers.



Vi har nu också börjat lite smått på våra ex-jobb som kommer att bestå av lite teort och lite experiment, såvida inte grejerna blir onormalt försenade. Det är ganska normalt att de är försenade. Det kan vara lite enerverande, men man vänjer sig och efter ett tag får man lite av engelsmannens tålamod.

Vintern har varit svår säger engelsmännen och i samband med detta har vi lärt oss minst två nya ord, nämligen "blizzard" och "chaos". Blizzard var det lite då och då (dvs. när det snöade) och det innebar oftast chaos — dvs. tågen slutade gå och bilarna krockade. Det roligaste var dock alla afrikaner och asiater som tog kort av varandra ståendes i snön, som faktiskt gick över skosulorna... Helt fantastiskt tyckte de. Det gick till och med ett rykte om en aftikan som vägrade gå ur sängen så länge det var snö kvar... Men har man aldrig tidigare upplevt temperaturer under 20° C så kan det nog bli problem i kalla England.

Också har det naturligtvis varit strejker, sopstrejk t.ex. Den innebar att London fick en ny turistattraktion, nämligen Leicester square överfylld med svarta sopsäckar... Lokförarna strejkade också, och det innebar ett par lov dagar för oss. Hälften av skolans personal kunde inte ta sig till Imperial college, så de flesta föreläsningarna blev inställda. Vi märkte dock inte så mycket av de andra strejkerna som de svenska tidningarna skrev om. Artiklarna var nog lite överdrivna ibland.

Våren är nu här i alla fall och det är skönt. Solen skiner (när det inte regnar), fåglarna kvittrar (där det finns några) och blommorna blommar (i parkerna). Men vi är nog själva lite trötta på att leva i en stad med lika många invånare som i hela Sverige och alldeles för många turister. Om någon läsare någon gång eventuellt tänker sig en semester i England, så försök att undvika London, satsa i stället på den Engelska landsbygden. Också till sist; Gätens lösning: "For you to pee".

PATRICK och STEN

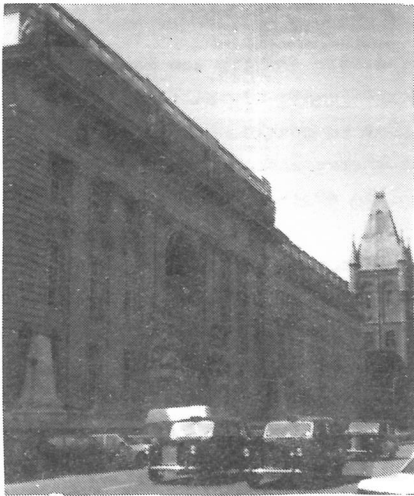

Entren till Imperial College i London / Foto: Bertil T.



# MOTIONS- LÖPNING



- TRÄNING INFÖR SOLA-STAFFETTEN 1980
- ALLA ÄR VÄLKOMNA!
- VI MÖTS PÅ PLANEN UTANFÖR PLASTIKEN ONSDAGAR KL. 19.00
- SPRING SÅ LÅNGT OCH FORT DU VILL!

SOLA-gänget.

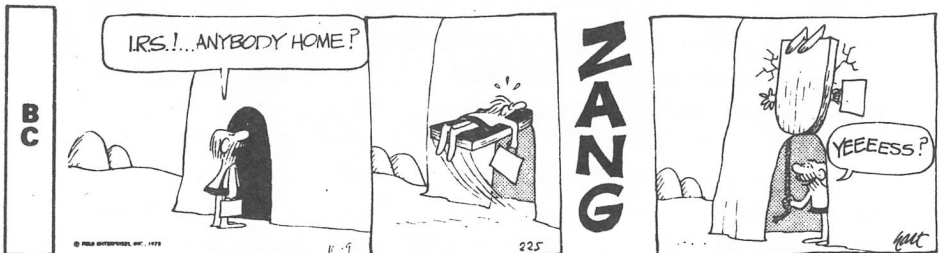

I.R.S = Internal Revenue Service = skatteverket

# THE TRUE SOLA STORY

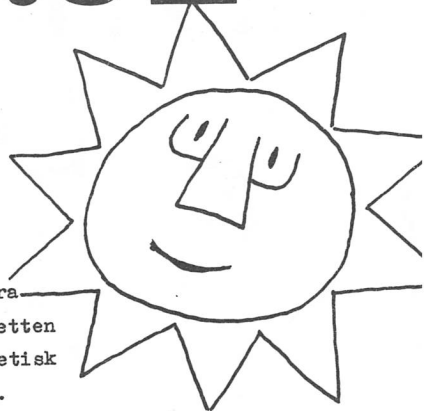

FINFORM har härmed nöjet att få presentera denna personliga skildring av SOLA-Staffetten anno 1979 av författarna (i omvänd alfabetisk ordning) Anders Ricksand och Ulf Ekstedt.

Solastaffetten är en löpartävling där 120 lag på vardera 30 löpare skall springa de 26 milen mellan Göteborg och Karlstad. Tävligen som går av stapeln i mitten på maj varje år, är endast öppen för studenter och fd. studenter och varje lag måste bestå av minst 10 flickor.

Teknolog Per Svenningsson i dåvarande F1 fick en vinterdag 1979 vetenskap om denna tävlings existens. Han åtog sig då självmant det betungande ansvaret att bli coach för ett SOLA-lag från F1. Efter att ha undersökt intresset på sektionen gick han en tidig vårdag med spänstliga steg upp till GSIF:s expedition och anmälde ett lag från F1 med det pampiga namnet "Team Guran" Laget uppkallades efter en, på sektionen, känd persons trotjänare.

För att förhoppningsvis förbättra lagmedlemmarnas kondition arrangerades träning en gång i veckor vid "The Plastic Recuiten Centre" Onsdagskvällar ansågs lämpliga då det var bastu på Chalmers Studenthem och kvällen kunde även fulländas med gammeldans på Rondo. Längs Gullhedsgatan och Krokslättis motionsbana förbrukades många J (Kalorien alltså) under våren.

Som nybörjare i "gamet" ställdes vi inför oväntat stora organisationsproblem. Detta gällde framför allt transporter. Under en helg ute i en scout-stuga litet senare på våren utarbetades ett preliminärt program för transporten av coachen och den nyblivne assistent-coachen Johan Swahn. Detta komplicerade kommunikationssystem baserades på en mercedes-buss och fyra personbilar, där bussen ansvarade för de långväga transporter mellan etappmålen och bilarna för avlämning och upphämtning av löpare vid växlingsplatserna.

Redan vid den tiden då påskiljorna började slå ut och då vär-bäckarna fylldes med smältvatten började problemet med att få laget fulltaligt märkas. Detta gällde fram för allt den kvinnliga delen av laget. Vi var tvungna att importera flickor för att fylla våra behov. Manliga löpare hade vi i tillräckligt antal ända tills sjukdom utarmade laget några dagar innan den stora tävlingen och fem av våra löpare tvingades att kasta in handduken. Det konkur-rerande laget "Bra i Hatten" försvårade Gurans komplettering ty detta lag var till viss del knutet till F-sektionen.

På torsdagen innan tävlingen samlades hela laget i kontakt-rummet för att fördela sträckor och ha en sista taktik-genom-gång. Sträckorna fördelades efter vilja och förmåga. Som en dir-ekt följd av detta resonemang fick pojkarna de 20 längsta och svåraste sträckorna. Vår gemensamma taktik grundades på Ingemar Anderssons personliga taktik: "Gå ut så hårt som möjligt och öka efter hand"



Några av deltagarna i "Team Guren" / Foto Bertil T.

Så var den stora (fre-)dagen inne. Någon gemensam samling blev det inte utan de elva första löparna samt deras chaufförer samlades på Kemigården. Bilarna utsmäckades till (o-)igenkännlighet med diverse flaggor och svart isoleringstape. Det visade sig senare att vår dekorerings av bilarna var ganska blygsam jämfört med de övriga Sola-ekipagen. Starten vid Nylöseskolan gick enligt samstämmiga vittnen bra. Redan på första sträckan spräckte vår löpare Calle Leth taktiken. Vid målet yttrade han som kommentar till sin 83:e plats enligt obekräftade källor "Det var väl att gå ut löst och minska efter hand ??"



Artikelförfattaren Ulf Ekstedt bistår en av våra deltagare med hjälp. / Foto: Karin S.

Växlingen av de brandgula vägarbetarvästarna gick fint. Kl. 23.45 lämnade Anders Ricksand som Gurans nionde löpare växlingsplatsen vis Sjuntorp och gav sig ut på den mörka landsvägen i riktning mot Trollhättan. Han hade nu framför sig nio hårda kilometer av svårighetsgrad 4 på 1-5 skalan. Denna stund hade noga förberetts med tre månaders intensiv löparträning och en kvarts uppvärmning. Under löpningen överröstades hans flåsande av en intensiv bullermatta härrörande från följebilarnas väldiga ljudanläggningar. Där blandades hurtig disco-musik med glada tillrop och med stil-analyser à la Anders Gernant. I början av loppet råkade han ut för den förargliga malören att bli omsprungen av en medtävlare. En lång och intensiv jakt påbörjades för att rädda Team Gurans ära. Under folkets jubel kunde vår hjälte slutligen ta sig förbi honom och "teamets" heder var åter i behåll.

Ungefär samtidigt med teknolog Ricksands start gled en vit mercedesbuss med 17 sammanbitna teknologer ut från Chalmers studenthem. Bussen rattades av en frivillig teknolog från M-sektionen, Bengt Brandt. Vid tvåtiden siktade bussen de första löparna strax innan Trollhättan. Då konstaterades att vårt lag inte låg sist. Det dröjde ända till sista växlingen före etappmålet i Vänersborg innan vår löpare Marie Edlund upptäcktes. Bussen parkerades i all hast vid vägkanten och en hejar-klack arrangerades. Denna gest upplevdes av Marie, för att citera hennes dagbok: "som om mina skor blev rullskridskor" Det bör påpekas att hon vid det tillfället befann sig i en uppførsbacke.

I Vänersborg förenades laget för första gången under tävlingen. Där väntade en obehaglig överraskning på den första etappens löpare: Allt varmvatten till duscharna var slut! Här äts, sovs, fikades och ombyttes det. Färska datalistor visade att laget låg på en 74:e plats. Klockan 03.30 var det omstart och denna gång var det Karin Svennbeck som stod i tur att springa. 7,6 kilometer och 38 minuter senare avlöstes hon av Ulf Ekstedt. Han krängde på sig den Mekanik-del-I-kompendium-gula västen över sin pärlgrå "Himlen-kan-vänta"-träningsoverall. Teknolog Ekstedt hade förberett detta tillfälle in i minsta detalj. Förutom löparträningen och de tre timmarnas sömn kvällen innan, hade han bara ätit dextrosol de närmaste sex timmarna. Dessutom hade han övat in en spontan seger-kommentar, som senare skulle visa sig vara

överflödig. Den är dock inte offentliggjord med tanke på nästa års Sola, då den kanske kommer bättre till användning. Vid målet använde han istället den spontana kommentaren: "Puh". Ulf underhölls under sin löpning av det som i turistbroschyrerna brukar kallas: "Rising sun over Frändefors". Han lyckades behålla tempot i löpningen tack vare sin starka tro att målet alltid låg bakom nästa backkrön eller kurva.

Efter flera starka löpar-prestationer under andra del-etappen nåddes etappmålet i Mellerud. Vid omstarten stod Per Udén vid startlinjen för Gurans räkning. Han lyckades med lagets bästa individuella prestation genom att komma in som 5:e man på denna sträcka. Vid etappmålet i Åmål var det för många den enda chansen att få lite sömn. Liksom i Vänersborg hade duscharna en ovanligt upp-piggande effekt på löparna. Efter dubblerande av många sträckor och en W.O. kom vi slutligen till etappmålet i Skutberget, strax utanför Karlstad. Vid denna fritidsanläggning underhöll en orkester den församlade skaran bestående av löpare och åskådare. Den sista etappen bestod av en sträcka och den ledde in till målet på Stora Torget i Karlstad. Alla löparna släpptes inte samtidigt utan beroende på hur lagen var placerade.

Guran representerades denna gång av fanatikern och Värmlänningen Ingemar Andersson. Hans lokal-känedom visade sig dock inte vara till någon hjälp. Vid målet hade "massor" med folk församlats för att hylla segrarna och kanske även förlorarna. Först i mål kom vi inte, det gjorde Upplandskubbarna från Uppsala, inte två heller. Däremot kom vi på 96:e plats. Med tanke på att vi bara hade 19 lag efter oss kan man tro att vi skulle deppa inför detta faktum. Två av våra bilar åkte hem, medan resten av laget gick ut för att äta. Vår coach Per Svenningsson underlättade diskpersonalens arbete genom att, med egen försorg, se till att samtliga tallrikar lämnades fria från rester.

Därefter inkvarterade sig de kvarvarande delarna av laget i idrottshusets stora gymnastikhall. I väntan på den stora SOLA-festen, som skulle äga rum i Hyttan-Opalen och börja kl 21.00 tillbringade vi tiden i vår förläggning. Från den andra sidan av salen kunde man höra den på F-sektionen så bekante Dulas berättelse om "pelikanen och dess huvudsakliga föda".



PÅ SOLA-festen var det packat med folk. Där kunde man lyfta på båda benen utan att ens position hos kroppen i övrigt ändrades i vertikalled. Det enda som egentligen höll kvar oss var löftet om ett uppträdande kl. 23.15. Det visade sig vara några lokala för-  
mågor från Karlstads Studenters Idrottsförening, förkortat KSIF, som framförde låten W M C A med en egenhändig textöversättning. Det enda man dock kunde urskilja var bokstaveringen av KSIF.

Det gick förhållandevis bra att sova i gymnastiksalen med 300 andra människor. Detta berodde främst på att det för många var den första riktiga chansen att få sova på drygt 40 timmar. Efter en kall gröt på Domus startade vi vår återfärd till Göteborg. Samtalsämnet på bussen var givet: Nästa års SOLA.

ANDERS RICKSAND  
ULF EKSTEDT



# BILDEXTRA BILDEXTRA BI

SKÅNE LÄR SIG GÅ PÅ STYLTOR:

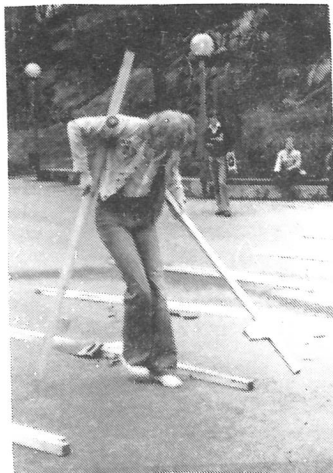

Hur ska det här gå till ? Hoppсан, det var visst fel! Ha, det gick ju!  
Hur gör man ?

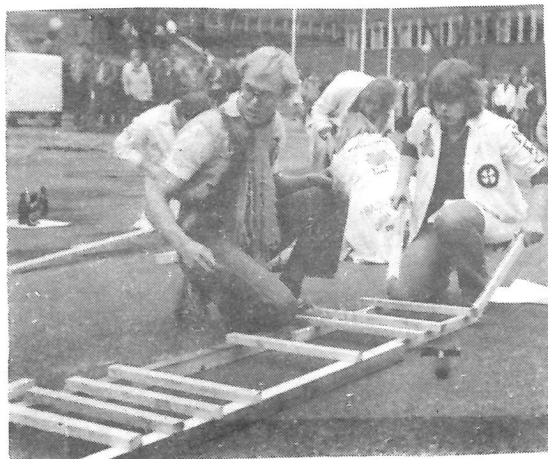

Lasse och Karin håller på med bygget av sin bärstol.



Anders och Skåne joggar runt med Birgitta. Det är Anders som är lite suddig, men så hade han också varit på jubileums-puben kvällen innan!

# DEXTRA BILDEXTRA BILDEXTRA



Här är några bilder som visar hur kul det kan vara på F-sektionens gasquer. Detta föreställer nyårs-gasquen, som i år inföll den 5 april!



Här är faktiskt helskön stämning !!!

Foto: Peter Seferowic  
Bertil Thomas

